



# Шкаф угловой

## Набор мебели "Ника"

### Модуль Н7

Проект БНЗ 62.07.00.00.00

С | Апрель 2015

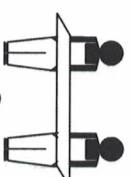
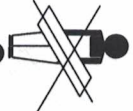
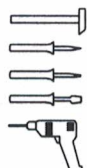
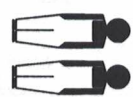

- 1 - 2300x360-1шт.
- 2 - 1700x290-1шт.
- 3 - 214x290-1шт.
- 4 - 214x360-1шт.
- 5 - 1000x500-1шт.
- 6 - 984x784-1шт.
- 7 - 600x86-2шт.
- 8,9 - 408x360-5шт.
- 10 - 768x70-2шт.
- 11 - 2038x597-1шт.
- 12 - 768x560-2шт.
- 15.1 - ХДФ 362x438-1 шт.
- 15.2 - ХДФ 1437x438-1 шт.
- 15.3 - ХДФ 343x438-1 шт.
- 16 - ХДФ 2144x398-2 шт.

**НЕ ПОЛЬЗОВАТЬСЯ**  
**ЭКОПЛЕЙ**

Инструмент для сборки в комплект поставки не входит

## Инструкция по сборке

Детали, составляющие изделие, пронумерованы. Номера и названия деталей проставлены на упаковочных этикетках и соответствуют номерам деталей в данной инструкции

### 1. Подготовка деталей к сборке

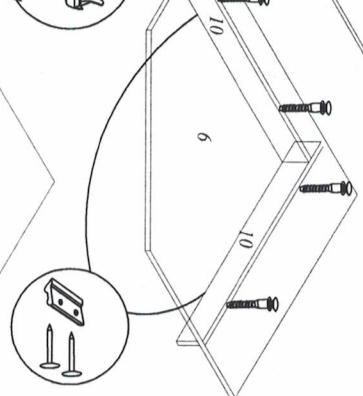
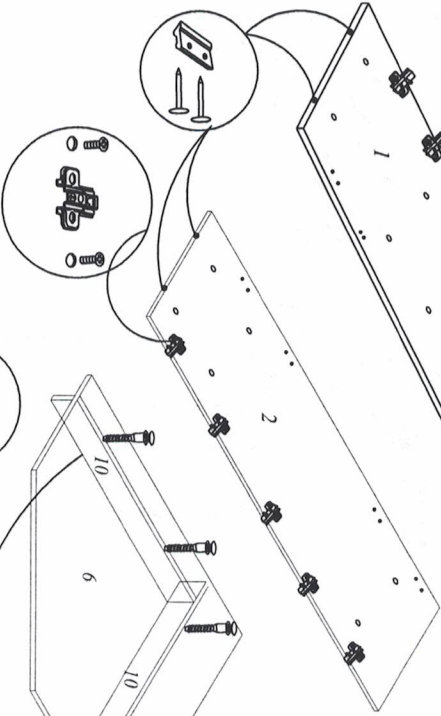
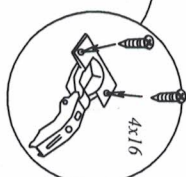
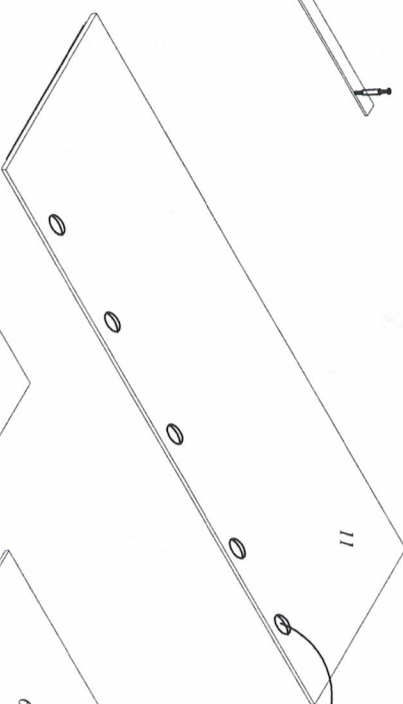
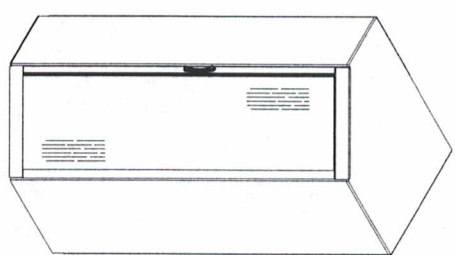
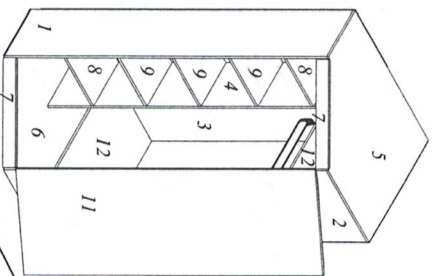

### Гарантии изготовителя

- Гарантийный срок эксплуатации корпусной мебели - 24 месяца
- Претензии по количеству и качеству должны направляться покупателю в магазин, где была приобретена мебель.
- Гарантия включает выполнение ремонтных работ и замену дефектных деталей.
- Настоящая гарантия не распространяется на замену деталей в связи с их естественным износом.

### Изделие снимается с гарантийного обслуживания в следующих случаях:

- наличие механических повреждений;
- ущерб в результате несоблюдения потребителем правил эксплуатации;
- использование изделия не по назначению;
- ущерб в результате умысленных или ошибочных действий потребителя;
- ущерб или ущерб изделия вследствие обстоятельств непреодолимой силы (стихия, пожар, молния, и т.п.), несчастных случаев;
- при наличии следов постороннего вмешательства;
- при изменении конструкции изделия.

### КОМПЛЕКТ ФУРНИТУРЫ

Гвоздь 2x25-60 шт.	
Ручка - 1 шт.	
Винт 4x22 - 2 шт	
Шуруп 4x16 - 22 шт	
Шуруп 3x20 - 4 шт	
Подпятник - 8 шт.	
Гвоздь 2x25-16 шт.	
Штангадержатель - 2шт.	
Штанга L=761 мм - 1 шт.	
Поддержатель - 13шт.	
Петля угловая - 5шт.	
Ответная планка - 5шт.	
Винт 6x11 - 10шт.	
Ключ №4 для завинчивания винта - 1 шт. (только в комплекте с директой под ключ-шестигранник)	
Винт-директа 7x50 - 36шт	
Заглушка - 26 шт	
Стяжка эксцентрикковая Rastex 15/16 в комплекте - 4шт	
Шкант 8x30 - 4 шт.	
Скрепка мебельная - 4шт.	

Ввиду усовершенствованной технологии, использование конструкторских решений, поставленных новых материалов, возможны некоторые незначительные отличия по сравнению с данной инструкцией.

Гарантийный срок эксплуатации мебели бытовой - 24 мес.

2.1

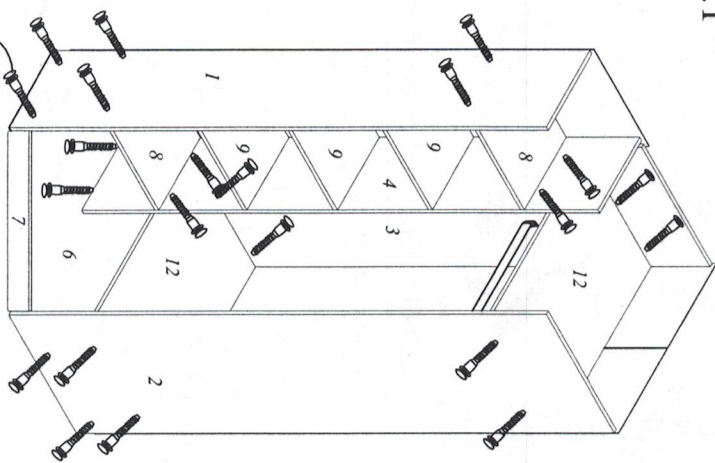

Используемые отверстия и шляпки винтов-директ закрыть самоклеящимися заглушками.

**УВАЖАЕМЫЙ ПОКУПАТЕЛЬ!!**

Благодарим Вас за приобретение нашего изделия мебели. Чтобы наша мебель доставляла Вам радость, просим соблюдать указанные в этой инструкции рекомендации. Сохранность и долговечность мебели зависит от правильного использования и ухода за ней.

**Продлите эксплуатацию и уход за мебелью**

Для сохранения мебели в течение длительного времени необходимо соблюдать следующие правила:  
 - при осадлении соединений периодически подтягивать винты;  
 - удалять пыль мягкой тканью или специальными салфетками;  
 - освежить мебель и удалить ржавчину на деталях только специальными составами; предельно приемлемый для ухода за мебелью;  
 - беречь поверхность от повреждений, т.к. их ремонт невозможен;  
 - предохранять изделие от попадания на поверхность кислот, щелочей, растворителей;  
 - не содержать изделие в сырости, неоплавленных, непроветриваемых помещениях;  
 - не допускать контакта с водой;  
 - не устанавливать изделие близко от отопительных приборов;  
 - не передвигать по поверхности ножки; своевременно предпринимать меры по уходу за мебелью;  
 - не ставить на поверхность горячие предметы;  
 - после сборки изделие устанавливать на ровной, горизонтальной поверхности, во избежание перекоса изделия.

2.2

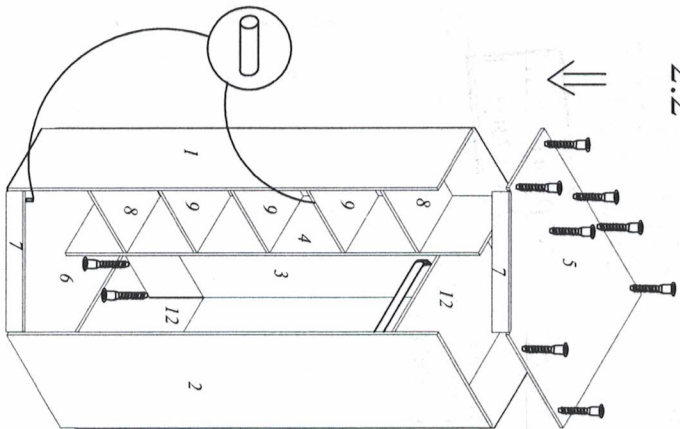

2.3

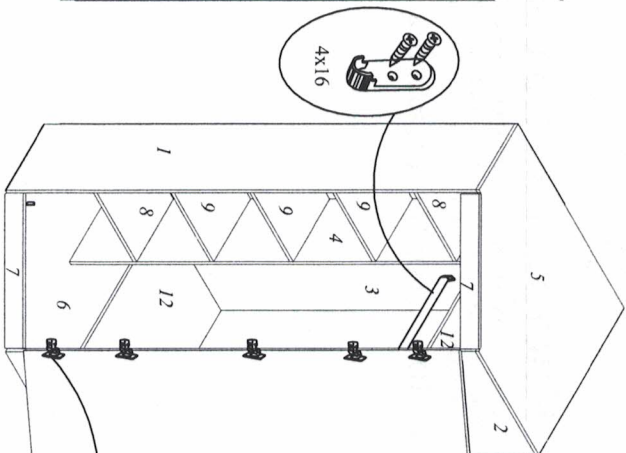

2.4

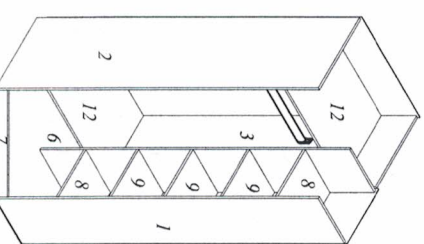
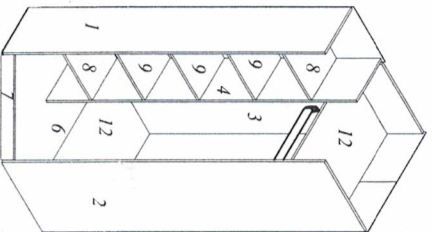
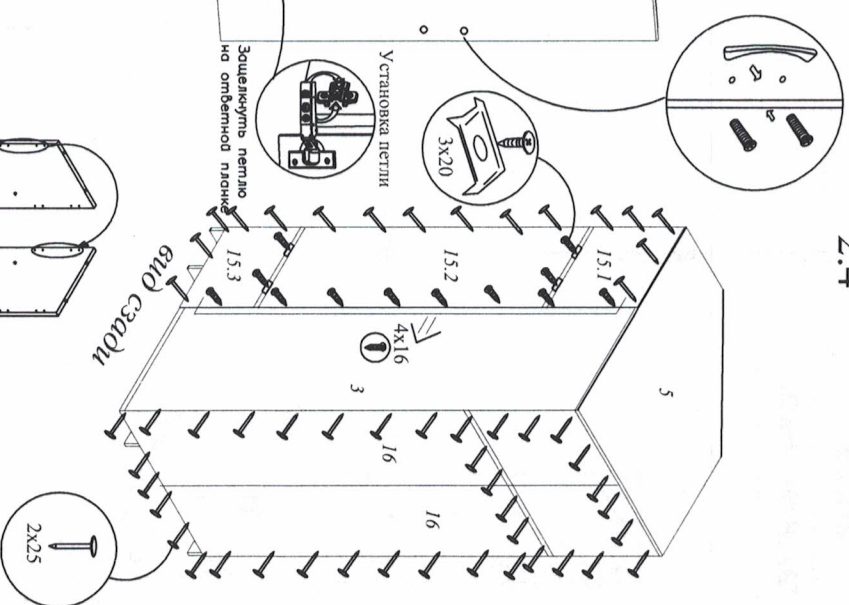

**ВНИМАНИЕ!**

Шкаф может быть как правого, так и левого исполнения. Для замены исполнения следует повернуть на 180 град. стенку нижнюю поз. 6, закрепить накладку поз. 7, а также боковые стенки поз. 1, 2 поменять местами, развернув их относительно вертикальной оси на 180 град.

